

VENTURE[®] 35

POWER BANK

USER GUIDE



GOALZERO[®]



PLUG ME IN

Venture 35 is in protective shipping mode.
Plug it into a USB port before using.

BRANCHEZ-MOI: Votre Venture 35 est en mode de transport. Branchez-le sur un port USB avant de l'utiliser.

これを差し込んで下さい。Venture 35は保護モードで出荷されています。ご使用前にUSBポートに差し込んで下さい。

STECK MICH ZUERST EIN: Das Venture 35 wird im Schutzmodus geliefert. Vor dem ersten Gebrauch in einen USB-Port einstecken.

CONÉCTEME: El Venture 35 está en modo protector de envío. Conéctelo a un puerto USB antes de usarlo.

Table of Contents

Get To Know Your Gear	2
Charge Before Use	3
Solar Ready™	3
Charge Your Gear	4
Flashlight	4
Rugged Design	4
Frequently Asked Questions	5
Technical Specifications	6
Français	8
Deutsch	14
Español	20
Italiano	26
Portugués	32
日本語	38

GET TO KNOW YOUR GEAR

The **Venture 35** is designed with increased protection against the elements and more power than its predecessor. Equipped with an upgraded IP67 rating, the 9600 mAh power bank is now dustproof and waterproof, giving you the confidence to power through any adventure, rain or shine. Charge up the Venture 35 in only three hours using the new 18W USB-C Power Delivery port and power multiple devices at once with the addition of two USB output ports. The fresh Venture design features a protective rubber sleeve, integrated 50 lumen flashlight, and a waterproof plug that protects your ports against the elements when not in use.

Battery Indicator Lights

- 1: 25% charge
- 2: 50% charge
- 3: 75% charge
- 4: 100% charge

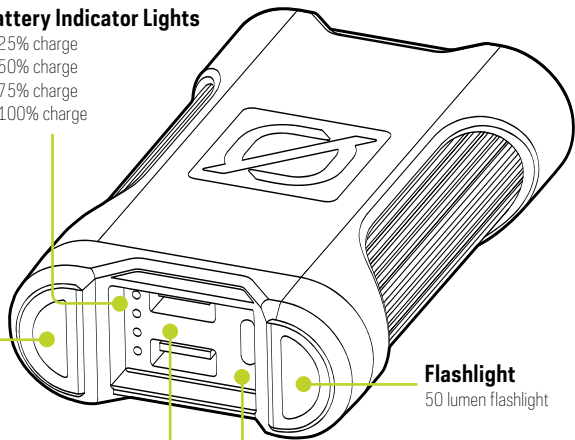

Flashlight
50 lumen flashlight

2x USB-A Output Ports

5V, up to 3A each (15W max), regulated

USB-C Input/Output Port

5-12V, up to 3A (18W max), regulated

Flashlight On/Off | Indicator

Flashlight & battery level indicator

CHARGE BEFORE USE ▲

Use the included USB-C cable to charge up Venture 35 from a live USB source. A new Venture 35 comes in a protective mode to prevent self-discharge, potentially caused by long periods of inactivity, like shipping.

The **Venture 35** will not charge your gear until it is plugged into a live USB source.

1. Connect the USB-C cable into the input and plug it into a live USB port.
2. You will know it's charging when blue indicator lights on the front illuminate and flash. Each blue indicator light represents 25% battery capacity. As the battery fills the charge state will flash blue.
3. Venture 35 is full and ready to go when all lights are solid.

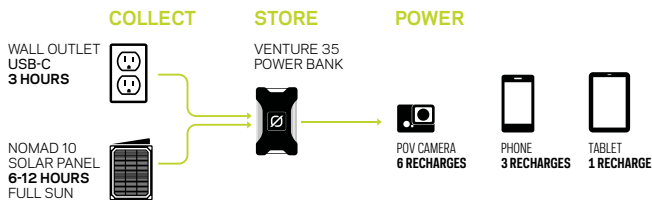

SOLAR READY™

Venture 35 is engineered to charge quickly from Goal Zero Nomad® Solar Panels.

1. Connect the USB-C end of the included cable into the Venture 35 and plug the USB-A end into the USB port on the back of the Nomad panel.
2. You will know it's charging when blue indicator lights illuminate and flash. Each blue indicator light represents 25% battery capacity.
3. The Venture 35 is full and ready to go when all lights are solid together.
4. Blue indicator lights will flash according to the battery level. When charging from solar, use the built-in kickstand to angle your panel toward the sun.



NOMAD 5
12-24 HOURS



NOMAD 10
6-12 HOURS



NOMAD 20
4-8 HOURS

CHARGE YOUR GEAR

The Venture 35 is designed to charge phones, tablets, POV cameras, and other USB powered devices. Charge up to 3 devices simultaneously.



HEADLAMP
UP TO 7
RECHARGES



POV CAMERA
6
RECHARGES



PHONE
3
RECHARGES



TABLET
1
RECHARGE

FLASHLIGHT

The Venture 35 comes with a built in 50 lumen flashlight.

TURN ON/OFF

Press the Power Batt/Flashlight button for 2 seconds to turn on and off.

RUGGED DESIGN

The Venture 35's IP67 rating lets you power through any adventure, rain or shine. When waterproof port plug is fully closed, the Venture 35 is protected against dust, sand, and debris, and can withstand submersion up to 1 meter of water for at least 30 minutes.

FREQUENTLY ASKED QUESTIONS

Q: Why is my gear not charging?

A: Check the battery level of the Venture 35 by pressing the power battery indicator button. Make sure to use the certified cables that came with your gear.

Q: Is the Venture 35 fully waterproof?

A: Yes with the waterproof door fully closed, the unit is rated at IP67 and is protected against dust, sand, and debris, and can withstand submersion up to 1 meter of water for at least 30 minutes.

Q: How does the flashlight function?

A: The Venture 35 has a built in 50 lumen flashlight controlled by the Power Battery indicator power button. Simply press the button down for 2 seconds to turn the flashlight on and off.

Q: What if the power from my USB-C devices is not flowing the correct way?

A: The USB-C port on the Venture 35 is bi-directional. Meaning power can flow in and out. If the power is not flowing the way you would like, try to unplug and re-plug the USB-C cable once or twice. This will re-register the direction the power is flowing.

TECHNICAL SPECIFICATIONS

Venture 35 Power Bank

CHARGE TIMES:

GOAL ZERO Nomad 5 12-24 hrs

GOAL ZERO Nomad 10 6-12 hrs

GOAL ZERO Nomad 20 4-8 hrs

USB-C Source 3 hrs

BATTERY:

Cell chemistry Li-ion NMC

Cell type 18650 by LG chem

Cell capacity 35.52Wh
(3.7V, 9600mAh)

Lifecycles Hundreds of cycles

Shelf-life Keep plugged in, or
charge every 3-6 months

Fuses None

Management system Charging and low-battery
protection built-in

PORTS:

USB port (output) 5V, up to 3A each (15W
max), regulated

USB-C port (input/output) 5-12V, up to 3A (18W
max), regulated

GENERAL:



IP Rating IP67

Chainable No

Weight 10.12 oz (286.9g)

Dimensions 4.4 x 2.7 x 1.1 in (11.2 x
6.8 x 2.8 cm)

Operating usage
temperature 32-113F (0-45C)

Certifications   

Warranty 12 months

POWER. ANYTHING. ANYWHERE.™



Be sure to **ACTIVATE YOUR WARRANTY**
at goalzero.com/warranty

Le **Venture 35** est conçu avec une protection accrue contre les éléments et plus de puissance que son prédécesseur. Équipée d'un indice de protection IP67 amélioré, la batterie externe de 9600 mAh est désormais étanche à la poussière et à l'eau, vous donnant la confiance nécessaire pour affronter n'importe quelle aventure, qu'il pleuve ou qu'il fasse beau. Rechargez le **Venture 35** en seulement trois heures à l'aide du nouveau port d'alimentation USB-C de 18 W et alimentez plusieurs appareils à la fois avec l'ajout de deux ports de sortie USB. Le nouveau design du **Venture** comprend un manchon de protection en caoutchouc, une lampe de poche intégrée de 50 lumens et une prise étanche qui protège vos ports contre les éléments lorsqu'ils ne sont pas utilisés.



BRANCHEZ-MOI

Venture 35 est en mode d'expédition de protection.
Branchez-le sur un port USB avant de l'utiliser.

BRANCHEZ-MOI : Votre **Venture 35** est en mode de transport. Branchez-le sur un port USB avant de l'utiliser.

これを差し込んで下さい **Venture 35**は保護モードで出荷されています。ご使用前にUSBポートに差し込んで下さい。

STECK MICH ZUERST EIN: Das **Venture 35** wird im Schutzmodus geliefert. Vor dem ersten Gebrauch in einen USB-Port einstecken.

CONÉCTEME: El **Venture 35** está en modo protector de envío. Conéctelo a un puerto USB antes de usarlo.

Lumières indicatrices du niveau de charge de la batterie

- 1: 25% de charge
- 2: 50% de charge
- 3: 75% de charge
- 4: 100% de charge

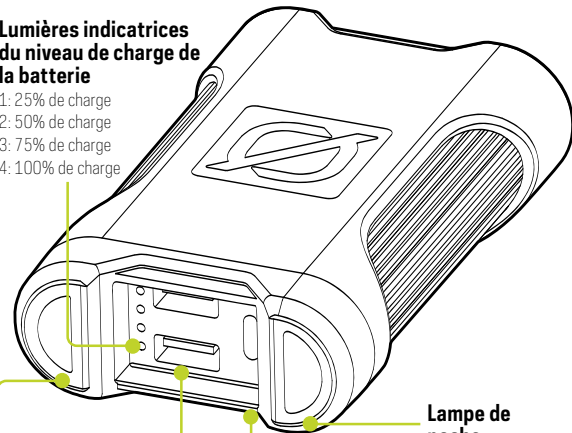

2x ports de sortie USB-A
5V, jusqu'à 3A chacun (15W max),
régulé

Lampe de poche
Lampe de poche de
50 lumens

**Lampe de poche marche/arrêt |
Indicateur**

Lampe de poche & indicateur de niveau de charge

Port d'entrée/sortie USB-C
5-12V, jusqu'à 3A (18W max), régulé

RECHARGER AVANT UTILISATION ▲

Utilisez le câble USB-C inclus pour recharger le Venture 35 à partir d'une source USB active. Un nouveau Venture 35 est livré dans un mode de protection pour empêcher l'auto-décharge, potentiellement causée par de longues périodes d'inactivité, comme l'expédition.

Le Venture 35 ne chargera pas votre équipement tant qu'il ne sera pas branché sur une source USB active.

1. Connectez le câble USB-C à l'entrée et branchez-le sur un port USB actif.
2. Vous saurez qu'il est en charge lorsque les voyants bleus à l'avant s'allument et clignotent. Chaque voyant lumineux bleu représente 25% de la capacité de la batterie. Lorsque la batterie se remplit, l'état de charge clignote en bleu.
3. Venture 35 est plein et prêt à fonctionner lorsque toutes les lumières sont allumées.

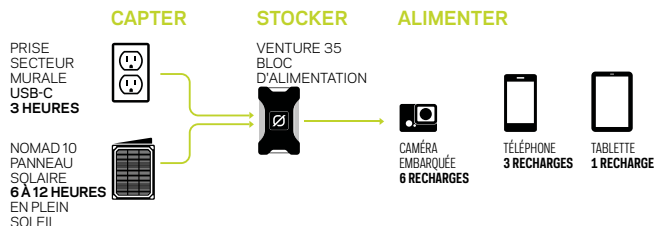

SOLAR READY™

Venture 35 est conçu pour se recharger rapidement à partir des panneaux solaires® Goal Zero Nomad.

1. Connectez l'extrémité USB-C du câble inclus dans le Venture 35 et branchez l'extrémité USB-A dans le port USB à l'arrière du panneau Nomad.
2. Vous saurez qu'il est en charge lorsque les voyants bleus s'allument et clignotent. Chaque voyant lumineux bleu représente 25% de la capacité de la batterie.

3. Le Venture 35 est plein et prêt à fonctionner lorsque toutes les lumières sont allumées en même temps.
4. Les voyants bleus clignotent en fonction du niveau de la batterie. Lors de la charge solaire, utilisez la béquille intégrée pour orienter votre panneau vers le soleil.



NOMAD 5
12 À 24 HEURES



NOMAD 10
6 À 12 HEURES



NOMAD 20
4 À 8 HEURES

RECHARGER VOTRE ÉQUIPEMENT

Le Venture 35 est conçu pour charger des téléphones, des tablettes, des caméras POV et d'autres appareils alimentés par USB. Rechargez jusqu'à 3 appareils simultanément.



PHARE
JUSQU'À 7
RECHARGES



CAMÉRA EMBARQUÉE
6
RECHARGES



TÉLÉPHONE
3
RECHARGES



TABLETTE
1
RECHARGE

LAMPE DE POCHE

Le Venture 35 a une lampe de poche intégrée de 50 lumens.

ALLUMER/ÉTEINDRE

Appuyez sur le bouton Power Batt/Flashlight pendant 2 secondes pour allumer et éteindre.

CONCEPTION ROBUSTE

L'indice IP67 du Venture 35 vous permet de traverser n'importe quelle aventure, qu'il pleuve ou qu'il fasse beau. Lorsque le bouchon du port étanche est complètement fermé, le Venture 35 est protégé contre la poussière, le sable et les débris et peut résister à une submersion jusqu'à 1 mètre d'eau pendant au moins 30 minutes.

FOIRE AUX QUESTIONS

Q: Pourquoi mon équipement ne se recharge-t-il pas ?

R: Vérifiez le niveau de la batterie du Venture 35 en appuyant sur le bouton indicateur d'alimentation de la batterie. Assurez-vous d'utiliser les câbles certifiés fournis avec votre équipement.

Q: Le Venture 35 est-il entièrement étanche ?

R: Oui, avec la porte étanche complètement fermée, l'unité est classée IP67 et est protégée contre la poussière, le sable et les débris, et peut résister à une submersion jusqu'à 1 mètre d'eau pendant au moins 30 minutes.

Q: Comment fonctionne la lampe de poche ?

R: Le Venture 35 a une lampe de poche intégrée de 50 lumens contrôlée par le bouton d'alimentation de l'indicateur d'alimentation de la batterie. Appuyez simplement sur le bouton pendant 2 secondes pour allumer et éteindre la lampe de poche.

Q: Que faire si l'alimentation de mes périphériques USB-C ne circule pas correctement ?

R: Le port USB-C du Venture 35 est bidirectionnel. Cela signifie que le courant peut entrer et sortir. Si le courant ne circule pas comme vous le souhaitez, essayez de débrancher et de rebrancher le câble USB-C une ou deux fois. Cela réenregistrera la direction dans laquelle le courant circule.

SPÉCIFICATIONS TECHNIQUES

Bloc d'alimentation Venture 35

TEMPS DE CHARGE :

GOAL ZERO Nomad 5 12 à 24 heures

GOAL ZERO Nomad 10 6 à 12 heures

GOAL ZERO Nomad 20 4 à 8 heures

USB-C en source 3 heures

BATTERIE :

Type de batterie Li-ion NMC

Type de batterie 18650 par LG chem

Capacité de la batterie 35.52Wh
(3.7V, 9600mAh)

Cycles de vie Des centaines de cycles

Durée de conservation Laissez brancher, ou
charger tous les 3 à
6 mois

Fusibles Aucun

Système de gestion Protection de charge et de
batterie faible intégrée

PORTS :

Port USB (sortie) 5V, jusqu'à 3A chacun
(15W max), régulé

Port USB-C (entrée/sortie) 5-12V, jusqu'à 3A
(18W max), régulé

GÉNÉRAL :

Classement IP IP67

Connexion en série Non

Poids 286,9 g (10,12 oz)

Dimensions 11,2 x 6,8 x 2,8 cm
(4,4 x 2,7 x 1,1 pouces)

Température de fonctionnement 32-113F (0-45C)

Certifications 

Garantie 12 mois

N'oubliez pas d'ACTIVER VOTRE
GARANTIE sur goalzero.com/warranty

Das Venture 35 verfügt über einen verbesserten Witterungsschutz und mehr Leistung als sein Vorgänger. Die Powerbank mit einer Kapazität von 9600 mAh ist jetzt staub- und wasserdicht (gemäß IP67), so dass Sie jedes Abenteuer problemlos bestehen können, egal ob es regnet oder die Sonne scheint. Das Venture 35 lässt sich über den neuen 18-W-USB-C-Anschluss mit Power Delivery innerhalb von nur drei Stunden aufladen und kann dank der zwei zusätzlichen USB-Ausgänge mehrere Geräte gleichzeitig mit Strom versorgen. Das neue Venture-Design umfasst eine schützende Gummihülle, eine integrierte 50-Lumen-Taschenlampe und einen wasserdichten Stecker, der die Anschlüsse bei Nichtgebrauch vor Feuchtigkeit schützt.



STECK MICH ZUERST EIN

Das Venture 35 wird im Schutzmodus geliefert. Vor dem ersten Gebrauch in einen USB-Port einstecken.

BRANCHEZ-MOI: Votre Venture 35 est en mode de transport. Branchez-le sur un port USB avant de l'utiliser.

これを差し込んで下さい Venture 35は保護モードで出荷されています。ご使用前にUSBポートに差し込んで下さい。

STECK MICH ZUERST EIN: Das Venture 35 wird im Schutzmodus geliefert. Vor dem ersten Gebrauch in einen USB-Port einstecken.

CONÉCTEME: El Venture 35 está en modo protector de envío. Conéctelo a un puerto USB antes de usarlo.

Batterieleuchtanzeige

- 1: 25 % Ladung
- 2: 50 % Ladung
- 3: 75 % Ladung
- 4: 100 % Ladung

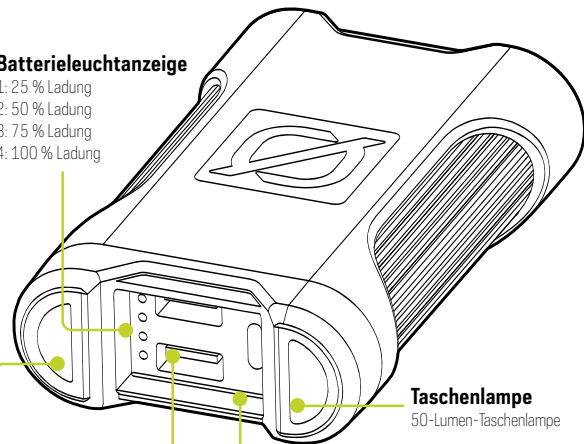

Taschenlampe
50-Lumen-Taschenlampe

2 x USB-A-Ausgänge

5 V, jeweils bis zu 3 A (15 W max.),
reguliert

Taschenlampe Ein/Aus | Anzeige

Taschenlampen- und Batteriestandsanzeige

USB-C-Anschluss (Eingang/Ausgang)

5-12 V, bis zu 3 A (18 W max.), reguliert

VOR GEBRAUCH AUFLADEN ▲

Mit dem mitgelieferten USB-C-Kabel können Sie das Venture 35 über eine aktive USB-Quelle aufladen. Das neue Venture 35 verfügt über einen Schutzmodus, um eine Selbstentladung zu verhindern, die durch längere Zeiträume der Inaktivität, z. B. beim Versand, verursacht werden kann.

Das Venture 35 lädt Ihre Geräte erst dann auf, wenn es an eine stromführende USB-Quelle angeschlossen ist.

1. Schließen Sie das USB-C-Kabel an den Eingang an und stecken Sie es in einen stromführenden USB-Anschluss.
2. Das Gerät wird aufgeladen, wenn die blauen Anzeileuchten auf der Vorderseite aufleuchten und blinken. Jede blaue Kontrollleuchte steht für 25 % Batteriekapazität. Wenn sich die Batterie füllt, blinkt der Ladezustand blau.
3. Das Venture 35 ist voll aufgeladen und einsatzbereit, wenn alle Lichter durchgängig leuchten.



SOLAR READY™

Venture 35 wurde für schnelles Aufladen über die Nomad Solarmodule® von Goal Zero entwickelt.

1. Schließen Sie das USB-C-Ende des mitgelieferten Kabels an das Venture 35 an und stecken Sie das USB-A-Ende in den USB-Anschluss an der Rückseite des Nomad-Panels.
2. Der Ladevorgang wird durch das Aufleuchten und Blinken der blauen Kontrollleuchten angezeigt. Jede blaue Kontrollleuchte steht für 25 % Batteriekapazität.

3. Das Venture 35 ist vollgeladen und einsatzbereit, wenn alle Lichter durchgängig leuchten.
4. Die blauen Kontrollleuchten blinken je nach Batterieladestand. Nutzen Sie den eingebauten Ständer, um das Solarmodul während der Solaraufladung zur Sonne hin auszurichten.



NOMAD 5
12-24 STUNDEN



NOMAD 10
6-12 STUNDEN



NOMAD 20
4-8 STUNDEN

GERÄTE AUFLADEN

Das Venture 35 ist zum Laden von Smartphones, Tablets, POV-Kameras und anderen USB-betriebenen Geräten vorgesehen. Sie können bis zu 3 Geräte gleichzeitig laden.



STIRNLAMPE
BIS ZU 7
AUFLADUNGEN



POV-KAMERA
6
AUFLADUNGEN



SMARTPHONE
3
AUFLADUNGEN



TABLET
1
AUFLADUNG

TASCHENLAMPE

Das Venture 35 verfügt über eine eingebaute Taschenlampe mit 50 Lumen Leuchtkraft.

EIN-/AUSSCHALTEN

Zum Ein-/Ausschalten halten Sie die Taste für die Batteriestandsanzeige/Taschenlampe 2 Sekunden lang gedrückt.

ROBUSTES DESIGN

Da das Venture 35 die Bedingungen für die Schutzklasse IP67 erfüllt, sind Sie für jedes Abenteuer gewappnet, egal ob es regnet oder die Sonne scheint. Wenn die wasserdichte Abdeckung des Anschlusses vollständig geschlossen ist, ist das Venture 35 gegen Staub, Sand und Schmutz geschützt und kann mindestens 30 Minuten lang in bis zu 1 Meter tiefes Wasser getaucht werden.

HÄUFIG GESTELLTE FRAGEN

Frage: Weshalb werden meine Gräte nicht aufgeladen?

Antwort: Überprüfen Sie den Batteriestand des Venture 35 durch Drücken der Batteriestandsanzeigetaste. Benutzen Sie unbedingt die zertifizierten Kabel, die mit Ihren Geräten geliefert wurden.

Frage: Ist das Venture 35 vollständig wasserdicht?

Antwort: Ja, bei vollständig geschlossener Abdeckung ist das Gerät gemäß IP67 gegen Staub, Sand und Schmutz geschützt und kann mindestens 30 Minuten lang in bis zu 1 Meter tiefes Wasser getaucht werden.

Frage: Wie funktioniert die Taschenlampe?

Antwort: Das Venture 35 hat eine eingebaute, 50 Lumen starke Taschenlampe, die über die Batteriestandsanzeigetaste gesteuert wird. Halten Sie die Taste einfach 2 Sekunden lang gedrückt, um die Taschenlampe ein- und auszuschalten.

Frage: Was ist, wenn der Strom von meinen USB-C-Geräten nicht in die richtige Richtung fließt?

Antwort: Der USB-C-Anschluss des Venture 35 ist bi-direktional. Das heißt, dass der Strom in beide Richtungen fließen kann. Wenn der Strom nicht in die gewünschte Richtung fließt, versuchen Sie, das USB-C-Kabel ein- oder zweimal aus- und wieder einzustecken. Dadurch wird die Richtung, in der der Strom fließt, neu registriert.

TECHNISCHE SPEZIFIKATIONEN

Venture 35 Powerbank

LADEZEITEN:

GOAL ZERO Nomad 5 12-24 Std.

GOAL ZERO Nomad 10 6-12 Std.

GOAL ZERO Nomad 20 4-8 Std.

USB-C-Quelle 3 Std.

BATTERIE:

Zellchemie Li-Ion NMC

Akkutyp 18650. Hersteller: LG chem

Zellenkapazität 35.52Wh (3.7V, 9600mAh)

Lebenszyklen Hunderte von Zyklen

Halbbarkeit An eine Stromquelle angeschlossen lassen oder alle 3 bis 6 Monate aufladen

Sicherungen Keine

Verwaltungssystem Integrierter Ladeschutz und Schutz bei schwacher Batterie

ANSCHLÜSSE:

USB-Anschluss (Ausgang) 5 V, jeweils bis zu 3 A (15 W max.), reguliert

USB-C Anschluss (Eingang/Ausgang) 5-12 V, bis zu 3 A (18 W max.), reguliert

ALLGEMEIN:



Schutzgrad IP67

Verkettbar Nein

Gewicht 286,9 g

Abmessungen 11,2 x 6,8 x 2,8 cm

Betriebstemperatur 32-113F (0-45C)

Zertifizierungen  

Garantie 12 Monate

AKTIVIEREN SIE IHRE GARANTIE unbedingt auf goalzero.com/warranty

La Venture 35 está diseñada con mayor protección contra los elementos y más potencia que su predecesor. Equipada con una clasificación IP67 mejorada, la batería portátil de 9600 mAh ahora es resistente al agua y al polvo, lo que le brinda la confianza de poder atravesar cualquier aventura, llueva o haga sol. Cargue la Venture 35 en solo tres horas con el nuevo puerto de suministro de energía USB-C de 18 W y alimente varios dispositivos a la vez con la adición de dos puertos de salida USB. El diseño Fresh Venture cuenta con una funda protectora de goma, una linterna integrada de 50 lúmenes y un enchufe impermeable que protege sus puertos contra los elementos cuando no está en uso.



CONÉCTEME

La Venture 35 está en modo protector de envío.
Conéctela a un puerto USB antes de usarla.

BRANCHEZ-MOI: Votre Venture 35 est en mode de transport. Branchez-le sur un port USB avant de l'utiliser.

これを差し込んで下さい。Venture 35は保護モードで出荷されています。ご使用前にUSBポートに差し込んで下さい。

STECK MICH ZUERST EIN: Das Venture 35 wird im Schutzmodus geliefert. Vor dem ersten Gebrauch in einen USB-Port einstecken.

CONÉCTEME: La Venture 35 está en modo protector de envío. Conéctela a un puerto USB antes de usarla.

Luces indicadoras de baterías

- 1: carga al 25 %
- 2: carga al 50 %
- 3: carga al 75 %
- 4: carga al 100 %

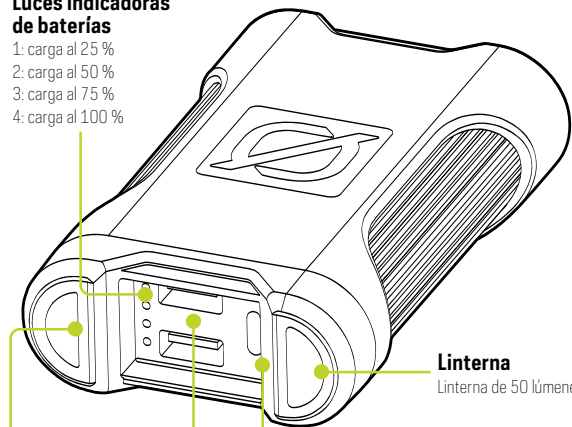

Linterna

Linterna de 50 lúmenes

Dos puertos USB-A de salida

5 V, hasta 3A cada uno (15W máx.), regulado

Puerto USB-C de entrada/salida

5-12V, hasta 3A (18W máx.), regulado

Indicador On/Off de la linterna

Indicador de nivel de batería y linterna

CARGAR ANTES DE USAR ⚠

Utilice el cable USB-C incluido para cargar Venture 35 desde una fuente USB en vivo. Una nueva Venture 35 viene en un modo de protección para evitar la autodescarga, potencialmente causada por largos períodos de inactividad, como durante el envío.

La Venture 35 no cargará su equipo hasta que esté conectada a una fuente USB en vivo.

1. Conecte el cable USB-C a la entrada y conéctelo a un puerto USB activo.
2. Sabrá que se está cargando cuando las luces indicadoras azules, en la parte delantera, se iluminen y parpadeen. Cada luz indicadora azul representa el 25% de la capacidad de la batería. A medida que la batería se llena, el estado de carga parpadeará en azul.
3. Venture 35 está completa y lista para funcionar cuando todas las luces estén fijas.

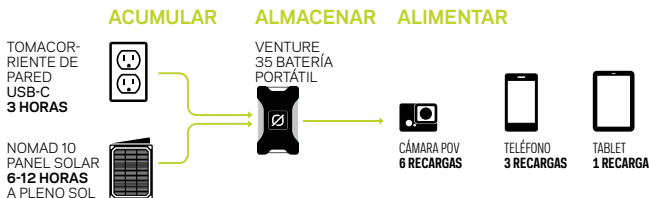

SOLAR READY™

Venture 35 está diseñada para cargarse rápidamente desde los paneles solares Goal Zero Nomad®.

1. Conecte el extremo USB-C del cable incluido en la Venture 35 y enchufe el extremo USB-A en el puerto USB en la parte posterior del panel Nomad.
2. Sabrá que se está cargando cuando las luces indicadoras azules se iluminen y parpadeen. Cada luz indicadora azul representa el 25% de la capacidad de la batería.

3. La Venture 35 está completa y lista para funcionar cuando todas las luces estén fijas.
4. Las luces indicadoras azules parpadearán según el nivel de la batería. Cuando cargue con energía solar, use el pie de apoyo incorporado para orientar su panel hacia el sol.



NOMAD 5
12-24 HORAS



NOMAD 10
6-12 HORAS



NOMAD 20
4-8 HORAS

CARGUE SU EQUIPO

La Venture 35 está diseñada para cargar teléfonos, tabletas, cámaras POV y otros dispositivos alimentados por USB. Cargue hasta tres dispositivos simultáneamente.



LINTERNA DE
CABEZA
HASTA 7
RECARGAS



CÁMARA POV
6
RECARGAS



TELÉFONO
3
RECARGAS



TABLETA
1
RECARGA

LINTERNA

La Venture 35 viene con una linterna incorporada de 50 lúmenes.

ENCENDER/APAGAR

Presione el botón Power Batt/Flashlight durante dos segundos para encender y apagar.

DISEÑO RESISTENTE

La clasificación IP67 de la Venture 35 le permite afrontar cualquier aventura, llueva o haga sol. Cuando el tapón del puerto, resistente al agua, está completamente cerrado, la Venture 35 está protegida contra el polvo, la arena y los escombros y puede soportar la inmersión de hasta 1 metro de agua durante al menos 30 minutos.

PREGUNTAS FRECUENTES

P: ¿Por qué mi equipo no se carga?

R: Verifique el nivel de la batería de la Venture 35 presionando el botón indicador de energía de la batería. Asegúrese de utilizar los cables certificados que vienen con su equipo.

P: ¿La Venture 35 es completamente impermeable?

R: Sí, con la puerta impermeable completamente cerrada, la unidad tiene una clasificación IP67 y está protegida contra el polvo, la arena y los escombros y puede soportar la inmersión hasta 1 metro de agua durante al menos 30 minutos.

P: ¿Cómo funciona la linterna?

R: La Venture 35 tiene una linterna incorporada de 50 lúmenes controlada por el botón de encendido del indicador Power Battery. Simplemente presione el botón hacia abajo durante dos segundos para encender y apagar la linterna.

P: ¿Qué sucede si la energía de mis dispositivos USB-C no fluye correctamente?

R: El puerto USB-C de la Venture 35 es bidireccional. Lo que significa que la energía puede fluir hacia adentro y hacia afuera. Si la energía no fluye como le gustaría, intente desconectar y volver a conectar el cable USB-C una o dos veces. Esto volverá a registrar la dirección en la que fluye la energía.

ESPECIFICACIONES TÉCNICAS

Batería portátil Venture 35

TIEMPOS DE CARGA:

GOAL ZERO Nomad 5 12-24 horas

GOAL ZERO Nomad 10 6-12 horas

GOAL ZERO Nomad 20 4-8 horas

Fuente USB-C 3 horas

BATERÍA:

Química de celdas Li-ion NMC

Tipo de célula 18650 de LG chem

Capacidad de la celda 35.52Wh (3.7V, 9600mAh)

Ciclos de vida Cientos de ciclos

Vida útil Manténgala enchufada o cárguela cada 3-6 meses

Fusibles Ninguno

Sistema de administración Carga y protección de batería baja integrada

PUERTOS:

Puerto USB (salida) 5 V, hasta 3A cada uno (15W máx.), regulado

Puerto USB-C (entrada/salida) 5-12V, hasta 3A (18W máx.), regulado

GENERAL:





Clasificación del IP IP67

Conectable en serie No

Peso 10,12 oz (286,9g)

Dimensiones 4,4 x 2,7 x 1,1 pulg (11,2 x 6,8 x 2,8 cm)

Temperatura en funcionamiento 32-113F (0-45C)

Certificaciones    

Garantía 12 meses

Asegúrese de ACTIVAR SU GARANTÍA en goalzero.com/warranty

Il Venture 35 è progettato con una maggiore protezione contro gli elementi e più potenza rispetto al suo predecessore. Con una classificazione IP67 aggiornata, il power bank da 9500 mAh è da oggi resistente alla polvere e impermeabile all'acqua, per darvi la sicurezza di alimentare i vostri apparecchi in qualsiasi avventura, con la pioggia o con il sole. Caricate il Venture 35 in sole tre ore utilizzando la nuova porta USB-C Power Delivery da 18W e alimentate più dispositivi contemporaneamente con l'aggiunta di due porte di uscita USB. Il nuovo design di Venture presenta un guscio protettivo in gomma, una torcia integrata da 50 lumen e una spina impermeabile che protegge le porte dagli elementi quando non sono in uso.



COLLEGAMI

Venture 35 è in modalità 'protezione per la spedizione'.
Inserire la spina in una porta USB prima dell'uso.

BRANCHEZ-MOI: Votre Venture 35 est en mode de transport. Branchez-le sur un port USB avant de l'utiliser.

これを差し込んで下さい。Venture 35は保護モードで出荷されています。ご使用前にUSBポートに差し込んで下さい。

STECK MICH ZUERST EIN: Das Venture 35 wird im Schutzmodus geliefert. Vor dem ersten Gebrauch in einen USB-Port einstecken.

CONÉCTEME: El Venture 35 está en modo protector de envío. Conéctelo a un puerto USB antes de usarlo.

Indicatori luminosi della batteria

- 1: 25% di carica
- 2: 50% di carica
- 3: 75% di carica
- 4: 100% di carica

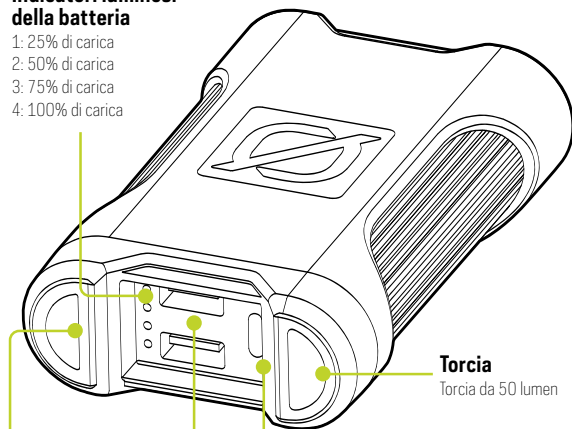

2 porte di uscita USB-A

5V, fino a 3A ciascuno (15W max), stabilizzati

Torcia

Torcia da 50 lumen

Torcia elettrica On/Off | Indicatore

Torcia e indicatore del livello della batteria

Porta di ingresso/uscita USB-C

5-12V, fino a 3A (18W max), stabilizzati

CARICARE PRIMA DELL'USO ▲

Utilizzare il cavo USB-C incluso per caricare Venture 35 da una fonte USB in tensione. Un nuovo Venture 35 è dotato di una modalità protettiva per prevenire l'autoscarica, potenzialmente causata da lunghi periodi di inattività, come durante la spedizione.

Il Venture 35 caricherà la vostra apparecchiatura solo quando sarà collegato a una fonte USB in tensione.

1. Collegare il cavo USB-C all'ingresso e inseriscilo in una porta USB in tensione.
2. Le spie blu accese e lampeggianti sulla parte anteriore indicano che l'apparecchio è in carica. Ogni indicatore luminoso blu rappresenta il 25% della capacità della batteria. Mentre la batteria si carica, lo stato di carica lampeggia in blu.
3. Venture 35 è carico e pronto a partire quando tutte le luci sono fisse.



SOLAR READY™

Venture 35 è progettato per caricare rapidamente l'energia in entrata dai pannelli solari® Nomad di Goal Zero.

1. Collegare l'estremità USB-C del cavo incluso nel Venture 35 e inserire l'estremità USB-A nella porta USB sul retro del pannello Nomad.
2. Le spie blu accese e lampeggianti indicano che l'apparecchio è in carica. Ogni indicatore luminoso blu rappresenta il 25% della capacità della batteria.



NOMAD 5
12-24 ORE



NOMAD 10
6 - 12 ORE



NOMAD 20
4-8 ORE

3. Venture 35 è carico e pronto ad essere utilizzato quando tutte le luci sono fisse.
4. Gli indicatori luminosi blu lampeggiano a seconda del livello della batteria. Quando si carica con la luce solare, usare il cavalletto incorporato per angolare il pannello verso il sole.

CARICARE L'APPARECCHIO

Il Venture 35 è progettato per caricare telefoni, tablet, fotocamere POV e altri dispositivi alimentati via USB. Carica fino a 3 dispositivi simultaneamente.



LAMPADA FRONTALE
FINO A 7
RICARICHE



TELECAMERA POV
6
RICARICHE



TELEFONO
3
RICARICHE



TABLET
1
RICARICA

TORCIA

Il Venture 35 è dotato di una torcia integrata da 50 lumen.

ACCENSIONE / SPEGNIMENTO

Premere il pulsante Power Batt/Flashlight per 2 secondi per accendere e spegnere.

DESIGN ROBUSTO

Il grado di protezione IP67 del Venture 35 permetterà di affrontare qualsiasi avventura, con il bello o il cattivo tempo. Con la porta impermeabile completamente chiusa, il Venture 35 è classificato IP67 ed è protetto da polvere, sabbia e detriti, e può resistere all'immersione in acqua fino a una profondità di 1 metro per almeno 30 minuti.

DOMANDE FREQUENTI

D: Perché la mia apparecchiatura non si carica?

R: Controllare il livello della batteria di Venture 35 premendo il pulsante dell'indicatore della batteria di alimentazione. Assicurarsi di utilizzare i cavi autorizzati forniti con l'apparecchio.

D: Il Venture 35 è completamente impermeabile?

R: Sì, con la porta impermeabile completamente chiusa, l'unità è classificata IP67 ed è protetta da polvere, sabbia e detriti, e può resistere all'immersione in acqua fino a una profondità di 1 metro per almeno 30 minuti.

D: Come funziona la torcia?

R: Il Venture 35 ha una torcia incorporata da 50 lumen controllata dal pulsante di accensione dell'indicatore della batteria. Basta premere il pulsante per 2 secondi per accendere e spegnere la torcia.

D: Cosa succede se l'alimentazione dei miei dispositivi USB-C non passa nel modo corretto?

R: La porta USB-C sul Venture 35 è bidirezionale. Il che significa che l'energia può scorrere in entrata e in uscita. Se l'alimentazione non scorre come si vorrebbe, provare a scollegare e ricollegare il cavo USB-C una o due volte. Questo registrerà nuovamente la direzione del flusso di corrente.

CARATTERISTICHE TECNICHE

Accumulatore di energia Power Bank

TEMPI DI RICARICA:

Nomad 5 di GOAL ZERO 12-24 ore

Nomad 10 di GOAL ZERO 6-12 ore

Nomad 20 di GOAL ZERO 4-8 ore

Sorgente USB-C 3 ore

BATTERIA:

Chimica delle celle agli ioni di litio NMC (nichel, manganese, cobalto, N.d.T.)

Tipo di cella 18650 di LG chem

Capacità della cella 35.52Wh (3.7V, 9600mAh)

Cicli di vita Centinaia di cicli

Durata di conservazione (dalla produzione alla vendita) Tenere collegato, o ricaricare ogni 3-6 mesi

Fusibili Nessuno

Sistema di gestione Ricarica e protezione a basso consumo integrata

PORTE:

Porta USB (Uscita) 5V, fino a 3A ciascuno (1.5W max), stabilizzati

Porta USB-B (entrata/uscita) 5-12V, fino a 3A (18W max), stabilizzati

GENERALE:



Valutazione IP IP67

Collegabile No

Peso 10.12 oz (286.9g)

Dimensioni 4.4 x 2.7 x 1.1 in (11.2 x 6.8 x 2.8 cm)

Temperatura d'uso 32-113F (0-45C)

Certificazioni   

Garanzia 12 mesi

Assicurarsi di **ATTIVARE LA GARANZIA** su goalzero.com/warranty

O Venture 35 foi projetado com maior proteção contra os elementos e maior potência do que o seu antecessor. Equipado com uma classificação IP67 atualizada, o carregador portátil de 9600 mAh agora é à prova de pó e à prova de água, dando-lhe a confiança para qualquer tipo aventura, faça chuva ou faça sol. Carregue o Venture 35 em apenas três horas usando a nova entrada USB-C Power Delivery de 18 W e alimente vários dispositivos ao mesmo tempo com a adição de duas portas de saída USB. O novo design do Venture apresenta uma capa protetora de borracha, lanterna de 50 lúmen integrada e um plugue à prova de água que protege as suas entradas contra os elementos quando não estão em uso.



LIGUE-ME

O Venture 35 está em modo de envio de proteção.
Conecte-o a uma entrada USB antes de usar.

BRANCHEZ-MOI: Votre Venture 35 est en mode de transport. Branchez-le sur un port USB avant de l'utiliser.

これを差し込んで下さい。Venture 35は保護モードで出荷されています。ご使用前にUSBポートに差し込んで下さい。

STECK MICH ZUERST EIN: Das Venture 35 wird im Schutzmodus geliefert. Vor dem ersten Gebrauch in einen USB-Port einstecken.

CONÉCTEME: El Venture 35 está en modo protector de envío. Conéctelo a un puerto USB antes de usarlo. 42 characters

Luzes do Indicador de bateria

- 1: 25% carga
- 2: 50% carga
- 3: 75% carga
- 4: 100% carga

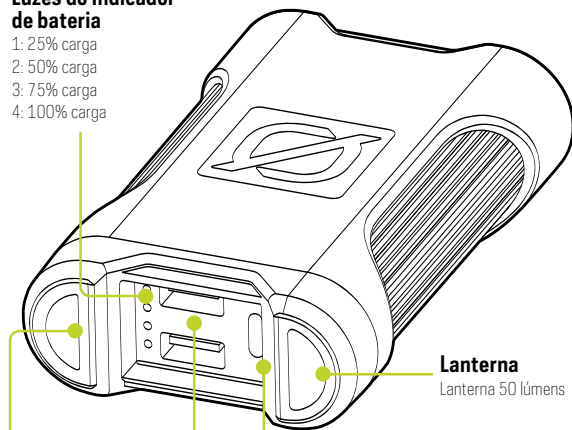

Lanterna
Lanterna 50 lúmens

2 portas de saída USB-A
5V, até 3A cada (15 W máx.),
regulado

**Lanterna ligada/desligada
| Indicador**

Lanterna e indicador de nível de bateria

Porta de entrada/saída USB-C
5-12V, até 3A (18W máx.), regulado

CARREGAR ANTES DE USAR ▲

Use o cabo USB-C incluído para carregar o Venture 35 a partir de uma fonte USB ativa. O novo Venture 35 vem num modo de proteção para evitar a autodescarga, potencialmente causada por longos períodos de inatividade, como durante o transporte.

O Venture 35 não carregará seu equipamento até que esteja conectado a uma fonte USB ativa.

1. Conecte o cabo USB-C à entrada e conecte-o a uma porta USB ativa.
2. Você saberá que está a carregar quando as luzes indicadoras azuis na frente se iluminarem e piscarem. Cada luz indicadora azul representa 25% da capacidade da bateria. O estado de carga pisca em azul à medida que a bateria carrega.
3. O Venture 35 está interiramente carregado e pronto para funcionar quando todas as luzes estão estáveis.

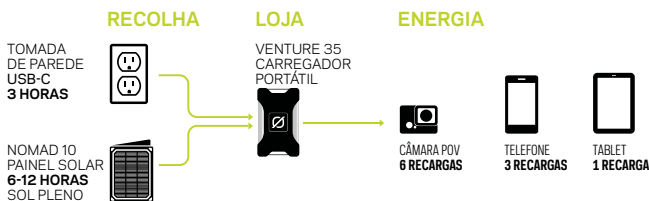

SOLAR READY™

O Venture 35 foi projetado para carregar rapidamente a partir dos painéis solares Goal Zero Nomad®.

1. Conecte a extremidade USB-C do cabo incluído no Venture 35 e conecte a extremidade USB-A na porta USB na parte traseira do painel Nomad.
2. Você saberá que está a carregar quando as luzes indicadoras azuis acenderem e piscarem. Cada luz indicadora azul representa 25% da capacidade da bateria.

3. O Venture 75 está carregado e pronto para funcionar quando todas as luzes estão todas estáveis.
4. As luzes indicadoras azuis piscarão de acordo com o nível da bateria. Ao carregar a partir da energia solar, use o suporte integrado para inclinar o painel na direção do sol.



NOMAD 5
12-24 HORAS



NOMAD 10
6-12 HORAS



NOMAD 20
4-8 HORAS

CARREGUE O SEU EQUIPAMENTO

O Venture 35 foi projetado para carregar telefones, tablets, câmeras POV e outros dispositivos alimentados por USB. Carregue até 3 dispositivos simultaneamente.



FAROL
ATÉ 7
RECARGAS



CÂMARA POV
6
RECARGAS



TELEFONE
3
RECARGAS



TABLET
1
RECARREGAR

LANTERNA

O Venture 35 vem com uma lanterna embutida de 50 lúmenes.

LIGAR/DESLIGAR

Pressione o botão Power Batt/Flashlight por durante segundos para ligar e desligar.

DESIGN ROBUSTO

A classificação IP67 do Venture 35 permite que você supere qualquer aventura, faça chuva ou faça sol. Quando o plugue da porta à prova de água está totalmente fechado, o Venture 35 fica protegido contra pó, areia e detritos, e pode resistir à submersão de até 1 metro de água durante pelo menos 30 minutos.

QUESTÕES COLOCADAS FREQUENTEMENTE

P: Porque é que o meu equipamento não está a carregar?

R: Verifique o nível da bateria do Venture 35 pressionando o botão indicador de energia da bateria. Certifique-se de usar os cabos certificados que acompanham o seu equipamento.

P: O Venture 35 é totalmente à prova de água?

R: Sim, com a porta à prova de água totalmente fechada, a unidade é classificada em IP67 e é protegida contra pó, areia e detritos, e pode resistir à submersão de até 1 metro de água durante pelo menos 30 minutos.

P: Como funciona a lanterna?

R: O Venture 35 tem uma lanterna embutida de 50 lúmens controlada pelo botão de energia indicador de bateria. Basta pressionar o botão durante 2 segundos para ligar e desligar a lanterna.

P: E se a energia dos meus dispositivos USB-C não estiver a fluir da maneira correta?

R: A porta USB-C no Venture 35 é bidirecional. Significando que o poder pode fluir para dentro e para fora. Se a energia não estiver a fluir da maneira que gostaria, tente desconectar e reconectar o cabo USB-C uma ou duas vezes. Isso registrará novamente a direção em que a energia está a fluir.

ESPECIFICAÇÕES TÉCNICAS

Carregador portátil Venture 35

TEMPOS DE CARREGAMENTO:

GOAL ZERO Nomad 5 12-24 horas

GOAL ZERO Nomad 10 6-12 horas

GOAL ZERO Nomad 20 4-8 horas

Fonte USB-C 3 horas

BATERIA:

Química das células Li-ion NMC

Tipo de célula 18650 by LG chem

Capacidade da célula 35.52Wh
(3.7V, 9600mAh)

Ciclos de utilização Centenas de ciclos

Vida útil Mantenha ligado, ou carregue a cada 3-6 meses

Fusíveis Nenhum

Sistema de Gestão Carregamento e proteção incluída em baixa bateria.

LIGAÇÕES:

Porta USB (saída) 5V, até 3A cada
(15 W máx.), regulado

Porta USB-C
(entrada/saída) 5-12V, até 3A
(18W máx.), regulado

GERAL:



Rating IP IP67

Ligado Não

Peso 10.12 oz (286.9g)

Dimensões 4.4 x 2.7 x 1.1 in
(11.2 x 6.8 x 2.8 cm)

Temperatura operacional
de uso 32-113F (0-45C)

Certificações   

Garantias 12 meses

Certifique-se de ATIVAR A SUA
GARANTIA em goalzero.com/warranty

ベンチャー35は、エレメントに対する保護が強化され、前モデルよりも強力に設計されています。アップグレードされたIP67定格を備えた、9600 mAh パワーバンクは、防塵性と防水性を備えており、どのような環境下であっても、晴雨を問わず確実に電力を供給できます。新しい18W USB-C 電力供給ポートを使用し、わずか3時間でベンチャー35を充電し、2つのUSB出力ポートを追加して複数のデバイスに同時に電力を供給します。フレッシュなベンチャーデザインは、保護ゴムスリーブ、統合された50ルーメンの懐中電灯、および使用されていないときにエレメントからポートを保護する防水プラグを備えています。



プラグ・ミー・イン

ベンチャー35は保護輸送モードです。使用前にUSBポートに接続してください。

BRANCHEZ-MOI: Votre Venture 35 est en mode de transport. Branchez-le sur un port USB avant de l'utiliser.

これを差し込んで下さい。ベンチャー 35は保護モードで出荷されています。ご使用前にUSBポートに差し込んで下さい。

STECK MICH ZUERST EIN: Das Venture 35 wird im Schutzmodus geliefert. Vor dem ersten Gebrauch in einen USB-Port einstecken.

CONÉCTEME: El Venture 35 está en modo protector de envío. Conéctelo a un puerto USB antes de usarlo.

バッテリーインジケータライト

- 1: 充電25%
- 2: 充電50%
- 3: 充電75%
- 4: 充電100%

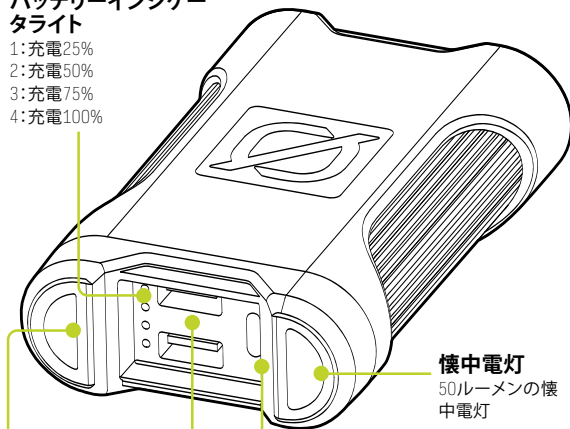

懐中電灯
50ルーメンの懐中電灯

USB-A出力ポート2個
5V、各最大3A(最大15W)、調整済み

懐中電灯のオン/オフインジケータ

懐中電灯 & バッテリーレベルインジケータ

USB-C入力/出力ポート
5-12V、最大3A(最大18W)、調整済み

使用前に充電する▲

付属のUSB-Cケーブルを使用して、ライブUSBソースからベンチャー35を充電します。新しいベンチャー35は、輸送などの長期間使用されない状態によって引き起こされる可能性のある自己放電を防ぐための保護モードになっています。

ベンチャー35は、ライブUSBソースに接続されるまでギアを充電しません。

1. USB-Cケーブルを入力を接続し、ライブUSBポートに接続します。
2. 前面の青いインジケータライトが点灯して点滅すると、充電中であることがわかります。青いインジケータライトはそれぞれ、25%のバッテリー容量を表しています。バッテリーが充電されると、充電状態が青色に点滅します。
3. ベンチャー35は満充電で、すべてのライトが点灯したらすぐに使用可能です。

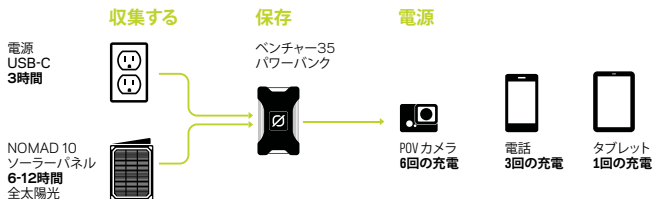

SOLAR READY™

ベンチャー35は、Goal Zero Nomad® ソーラーパネルからすばやく充電できるように設計されています。

1. 付属のケーブルのUSB-C側をベンチャー35に接続し、USB-A側をNomadパネルの背面にあるUSBポートに接続します。
2. 青いインジケータライトが点灯して点滅すると、充電中であることがわかります。青いインジケータライトはそれぞれ、25%のバッテリー容量を表しています。
3. ベンチャー35は満充電で、すべてのライトが点灯したらすぐに使用可能です。
4. 電池残量に応じて青色のインジケータライトが点滅します。ソーラーから充電する場合は、内蔵のキックスタンドを使用して、パネルを太陽に向けて傾けます。



NOMAD 5
12-24時間



NOMAD 10
6-12時間



NOMAD 20
4-8時間

ギアを充電する

ベンチャー35は、電話、タブレット、POVカメラ、およびその他のUSB電源デバイスを充電するように設計されています。最大3台のデバイスを同時に充電します。



ヘッドランプ
最大7回
充電



POVカメラ
6
充電



電話
3
充電



タブレット
1
再充電

懐中電灯

ベンチャー35には、50ルーメンの懐中電灯が組み込まれています。

オン/オフを切り替える

パワーバット/懐中電灯ボタンを2秒間押し、オンとオフを切り替えます。

頑丈なデザ

ベンチャー35のIP67定格により、どのような環境下であっても、晴雨を問わず電力を供給できます。防水ポートプラグが完全に閉じている場合、ベンチャー35はほこり、デブリから保護され、最大1メートルの水に少なくとも30分間浸水しても耐えることができます。

Q: なぜ私のギアは充電されないのですか？

A: パワーバッテリーインジケータボタンを押して、ベンチャー35のバッテリーレベルを確認します。ギアに付属の認定ケーブルを使用するようにしてください。

Q: ベンチャー35は完全防水ですか？

A: はい。防水ドアを完全に閉じた状態で、ユニットの定格はIP67で、ほこり、砂、デブリから保護されており、最大1メートルの水に少なくとも30分間浸水しても耐えることができます。

Q: 懐中電灯はどのように機能しますか？

A: ベンチャー35には、パワーバッテリーインジケータの電源ボタンで制御される50ルーメンの懐中電灯が組み込まれています。ボタンを2秒間押すだけで、懐中電灯のオンとオフを切り替えることができます。

Q: USB-Cデバイスからの電力が正しい方向に流れていない場合はどうなりますか？

A: ベンチャー35のUSB-Cポートは双方向です。すなわち、電力は出入りの両方が可能です。希望どおりに電力が流れていない場合は、USB-Cケーブルを1〜2回抜き差ししてみてください。これにより、電力が流れる方向が再設定されます。

ベンチャー35パワー

充電時間:

GOAL ZERO Nomad 5	12~24 時間
-------------------	----------

GOAL ZERO Nomad 10	6~12 時間
--------------------	---------

GOAL ZERO Nomad 20	4-8時間
--------------------	-------

USB-Cソース	3 時間
----------	------

バッテリー:

セルの種類	リチウムイオン NMC
-------	-------------

セルタイプ	LG chemから18650
-------	----------------

セル容量	35.52Wh (3.7V, 9600mAh)
------	----------------------------

充電寿命	数百回の充電が可能
------	-----------

バッテリーの保存期間	充電したままにするか、3-6 ヵ月ごとに充電してください
------------	---------------------------------

ヒューズ	なし
------	----

管理システム	充電・バッテリー低下保護 機能内蔵
--------	----------------------

ポート:

USB ポート (出力)	5V、各最大3A (最大15W)、 調整済み
--------------	---------------------------

USB-Cポート (入出力)	5-12V、最大3A (最大18W)、調整済み
----------------	----------------------------

全般:

IP定格	IP67
------	------

チェーン接続	不可
--------	----

重量	10.12 oz (286.9g)
----	-------------------

寸法	4.4 x 2.7 x 1.1 in (11.2 x 6.8 x 2.8 cm)
----	---

動作温度	32-113F (0-45C)
------	-----------------

認定	CE, RoHS, FCC
----	---------------

保証	12 ヶ月
----	-------

必ず goalzero.com/warranty で保証を有効にしてください

GOAL ZERO HEADQUARTERS

675 West 14600 South

Bluffdale, UT 84065

Designed in the U.S.A.

Made in China

1-888-794-6250

Goal Zero Switch and Nomad are trademarks of Goal Zero LLC.

This equipment has been tested and found to comply with the limits for a Class B digital device, pursuant to part 15 of the FCC Rules. These limits are designed to provide reasonable protection against harmful interference in a residential installation. This equipment generates, uses and can radiate radio frequency energy and, if not installed and used in accordance with the instructions, may cause harmful interference to radio communications. However, there is no guarantee that interference will not occur in a particular installation. If this equipment does cause harmful interference to radio or television reception, which can be determined by turning the equipment off and on, the user is encouraged to try to correct the interference by one or more of the following measures:

- Reorient or relocate the receiving antenna.
- Increase the separation between the equipment and receiver.
- Connect the equipment into an outlet on a circuit different from that to which the receiver is connected.
- Consult the dealer or an experienced radio/TV technician for help.

This device complies with part 15 of the FCC Rules. Operation is subject to the following two conditions: (1) This device may not cause harmful interference, and (2) this device must accept any interference received, including interference that may cause undesired operation.

GOALZERO.COM